

Work

- работа (англ.) -

Производство: фабрика «МебельСтиль». Материал: ЛДСП

Work

Визуализация в цвете «дуб Кельтик светлый»



Work

Визуализация в цвете «дуб Сонома светлый»



Work

Визуализация в цвете «Рэд Фокс»



Work

Цветовые решения

МОККО

Рэд Фокс

дуб Кельтик светлый

дуб Сонома светлый



Work

Комплект для оборудования рабочего места

Состав: стол прямой
тумба приставная с топом
тумба мобильная
подставка для системного блока
экран-перегородка
шкаф закрытый
шкаф с дверьми
стеллаж узкий (2 шт.)
антресоль

Цветовое решение: «дуб Кельтик светлый / мокко»



Видовая сцена 1



Видовая сцена 2

Work

Акценты разработки

1. Комбинированное цветовое решение с упором на новые декоры



устаревшие декоры

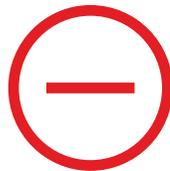

«Рэд Фокс» / «дуб Сонома светлый» / «дуб Кельтик светлый»
в сочетании с «мокко»



Work

Акценты разработки

2. Цокольная система и единый уровень оснований



тумба мобильная / опора стола / тумба приставная / шкаф

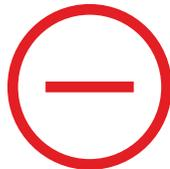

тумба мобильная / опора стола / тумба приставная / шкаф



Work

Акценты разработки

3. Четкость линий и единые уровни горизонтальных плоскостей

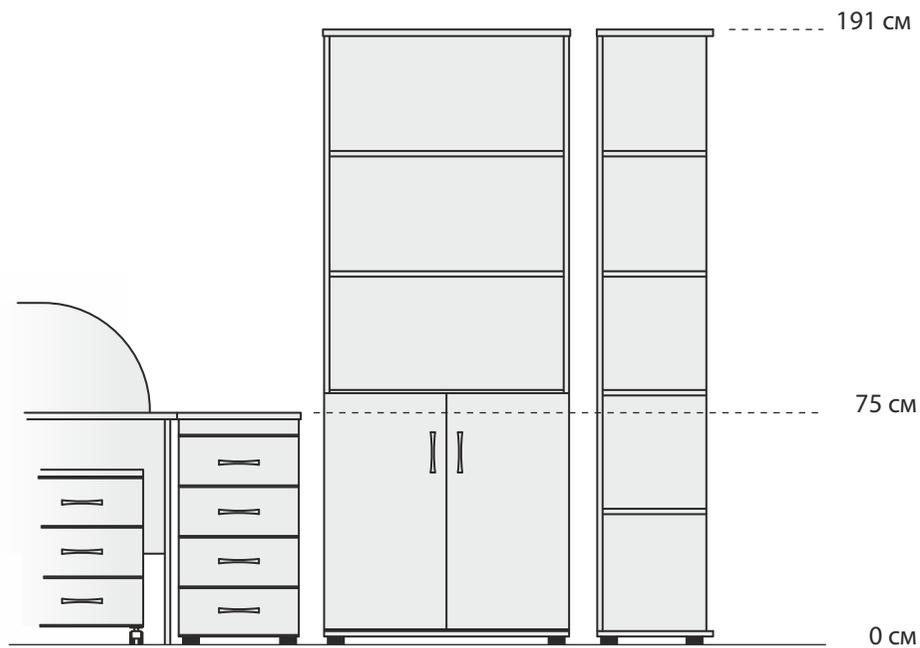

отсутствует четкое зонирование по вертикали

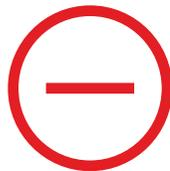

четкое зонирование по вертикали: нижний, средний и высокий уровни



Work

Акценты разработки

4. Элегантность в мелочах. Единый уровень вертикальных плоскостей

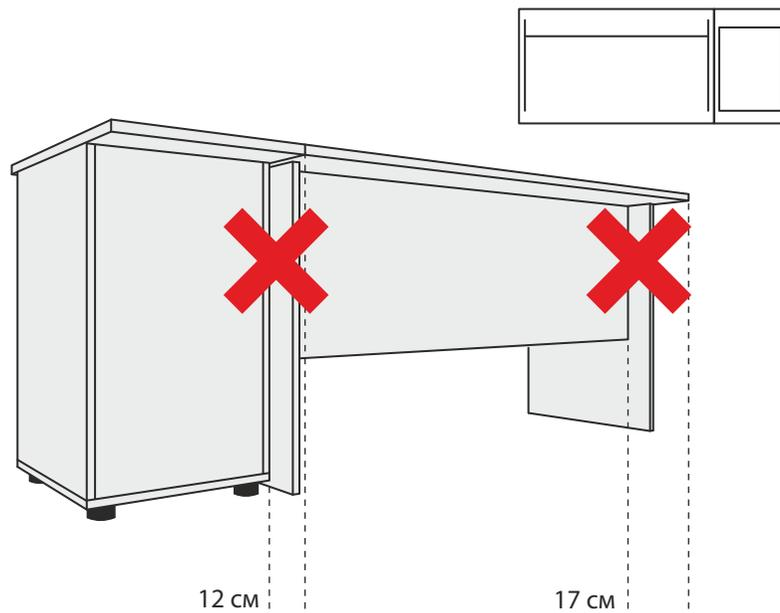

компоновка из стола и приставной тумбы выглядит неэстетично

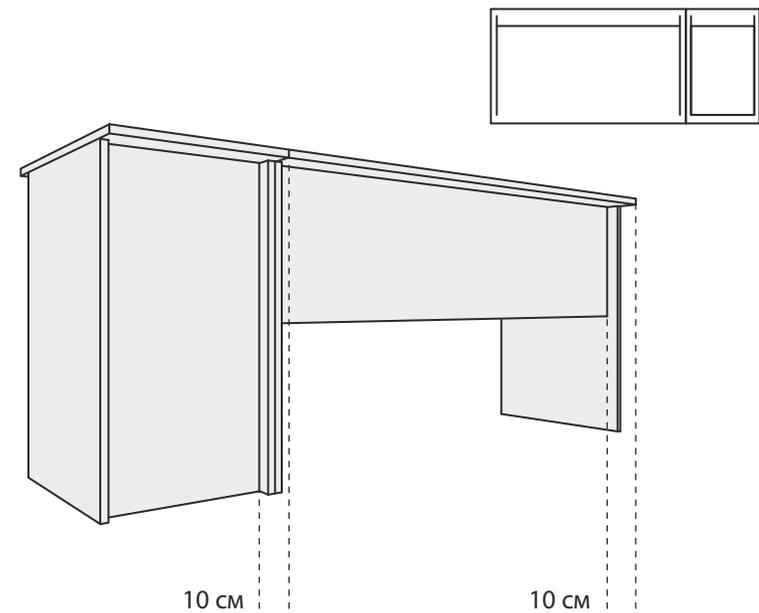

опоры тумбы и стола совпадают, траверс и задняя стенка «утоплены» на один уровень, зазор между тумбой и столом — 4 mm



Work

Акценты разработки

5. Адаптация к актуальным условиям работы. Когда меньше — лучше

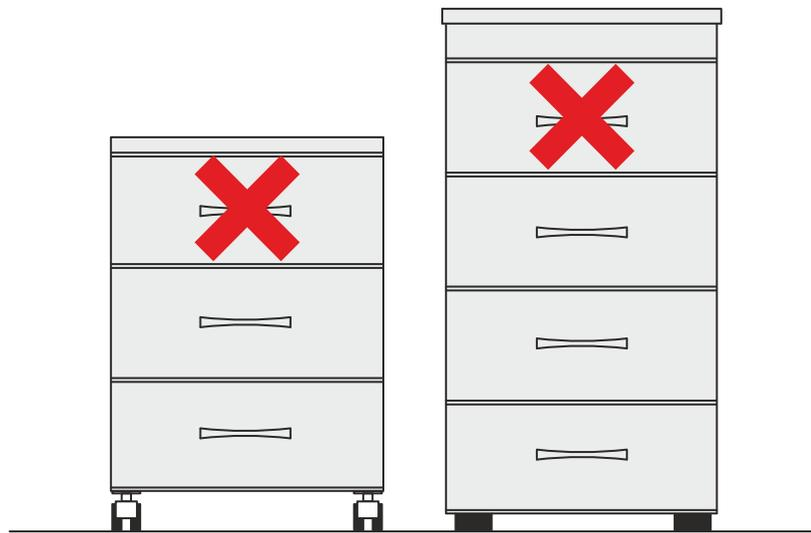

увеличенное количество ящиков для документооборота

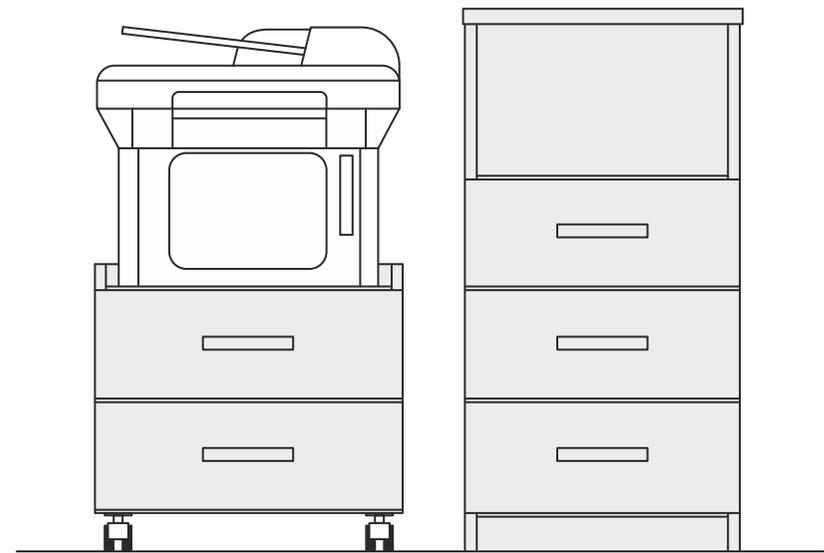
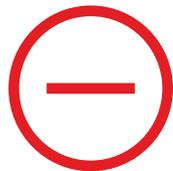

уменьшение количества ящиков в тумбах и габаритов рабочих столов
в связи с увеличением доли электронного документооборота,



Work

Ключевые отличительные характеристики

1. Серия изготавливается в толщинах плитных материалов 16 мм (фоновый) и 18 мм (древесный)
2. Комбинированное цветовое решение с тремя вариантами тональности: темный древесный (Рэд Фокс), средний древесный (дуб Кельтик светлый) и светлый древесный (дуб Сонома светлый) в сочетании с «мокко»
3. Надежная металлическая лицевая фурнитура (тип «скоба»)
4. Кромление рабочих поверхностей ПВХ-кромкой толщиной 1 мм
5. Сокращение выдвижных ящиков в мобильных тумбах до двух, приставных — до трех
6. Отказ от замков на верхних ящиках тумб
7. Уменьшение глубины столешниц до 65 см
8. Три варианта длин прямых столов — 120, 135, 150 см, и один вариант интегрального стола — 150x90 см
9. Использование цокольной системы в тумбах и шкафах с наличием регулируемых опор
10. Новые габариты шкафов: ширина — 36 и 72 см, глубина — 36 см, высота — 77, 112 и 183 см.
11. Для повышения высоты шкафов можно использовать антресоли, которые также выступают как навесные полки
12. Наличие в модельном ряду офисной мини-кухни
13. Новая упаковка

Work

Стоимость коллекции (актуально как для оптовых, так и розничных цен)

Work

Collection	Cost Increase (%)
Work	0%
Блиц	+23%
Агат	+46%

Блиц

+23%

к стоимости Work

Агат

+46%

к стоимости Work

Work

Состав модельного ряда



W-5
Стол
105x65x77 см



W-4
Стол
120x65x77 см



W-3
Стол
135x65x77 см



W-2
Стол
150x65x77 см



W-2.2 R/L
Стол интегральный
150x90x77 см



W-6
Конференц-стол
180x90x77 см



W-1
Журнальный стол
80x60x55 см

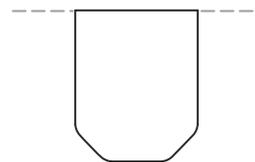

W-9
Брифинг-приставка
80x65x1,8 см

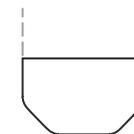

W-12
Приставка
65x40x1,8 см



W-8
Приставка объединяющая
133x40x1,8 см

Work

Состав модельного ряда



W-42
Стеллаж широкий
72x36x77 см

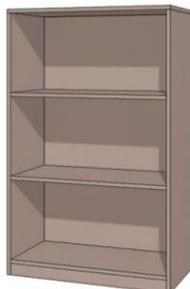

W-44
Стеллаж широкий
72x36x112 см

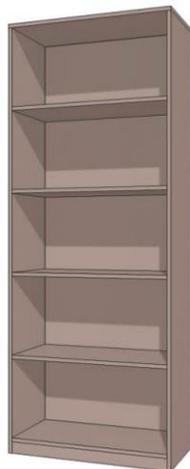

W-46
Стеллаж широкий
72x36x183 см



W-45
Стеллаж узкий
36x36x183 см

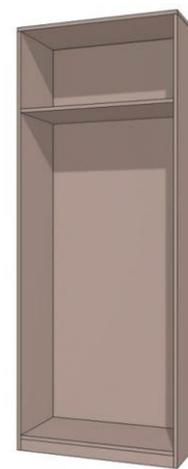

W-49
Гардероб
72x36x183 см



W-50
Гардероб глубокий
72x58x183 см



W-51+W-52
Мини-кухня с комплектом фасадов
90x60x183 см



W-7.2
Комплект фасадов
72x71x1,8 см



W-8.2
Комплект фасадов
72x106x1,8 см



W-9.2
Комплект фасадов
72x177x1,8 см



W-01.2
Комплект стекл. фасадов
72x71x0,4 см



W-02.2
Комплект стекл. фасадов
72x106x0,4 см

Work

Состав модельного ряда

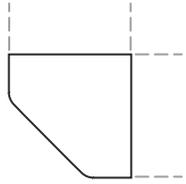

W-7
Приставка угловая
65x65x1,8 см



L-740
Опора стационарная
d5x72-75 см

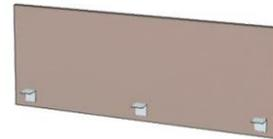

W-63
Экран
120x45x1,6 см

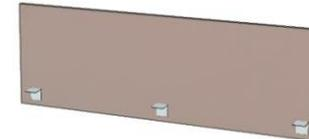

W-64
Экран
135x45x1,6 см

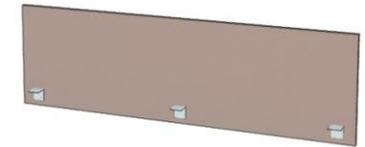

W-65
Экран
150x45x1,6 см

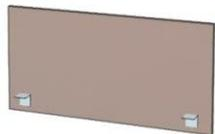

W-62
Экран
90x45x1,6 см



W-61
Экран
65x45x1,6 см



W-18
Тумба мобильная
45x45x40 см



W-19
Тумба мобильная с нишей
40x45x55 см



W-20
Тумба мобильная
40x45x55 см

Work

Состав модельного ряда



W-32
Тумба приставная
40x55x75 см



W-22
Топ к тумбе приставной
40x65x1,8 см



W-23
Топ к тумбе приставной
60x65x1,8 см



W-24
Подвесной ящик
40x49x16 см



W-25
Подвесной блок с ящиком
40x49x38 см



W-47
Тумба сервисная
80x60x55 см



W-36
Подставка для ПК
24x47x7 см

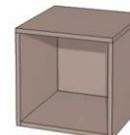

W-39
Полка / антресоль
36x36x36 см

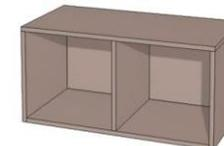

W-40
Полка / антресоль
72x36x36 см

Work

Фото



Work

Фото (антресоли)

